

USER MANUAL

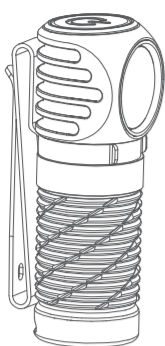

Perun 2 (Mini)

A compact, high-brightness rechargeable right-angle flashlight that combines both white and red light.

IN THE BOX

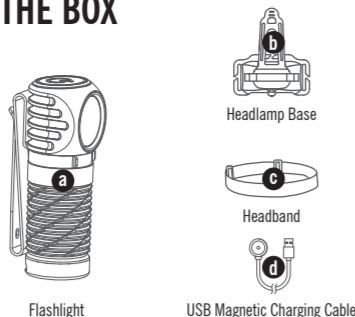

Table 1: Flashlight

Table with 3 columns: Mode, Lumens, Runtime. Rows include COOL WHITE, NEUTRAL WHITE, TURBO, HIGH, MEDIUM, LOW, MOONLIGHT, REDLIGHT.

Technical specifications table including Working temperature, Dimensions, IP rating, Beam diameter, Weight, and Battery.

Table 2: USB Magnetic Charging Cable

Table with 2 columns: Specification, Value. Rows include Cable length, Input, Output, and Time to fully charge.

Figure 1

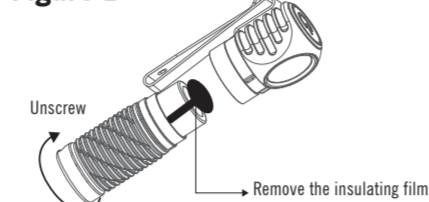

Figure 2

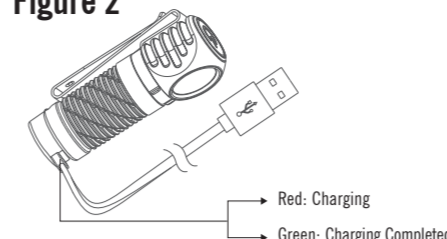

Figure 3

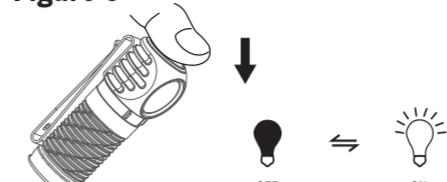

Figure 4



Figure 5

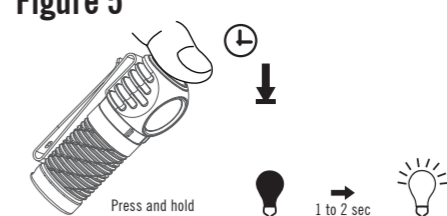

Figure 6

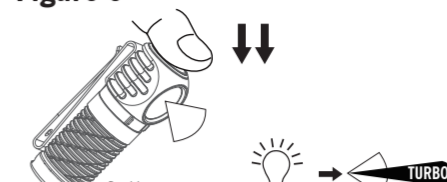

Figure 7

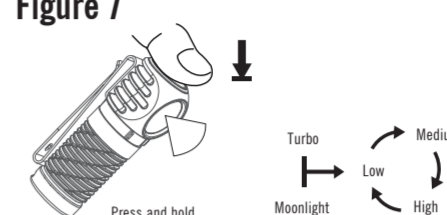

Figure 8-1

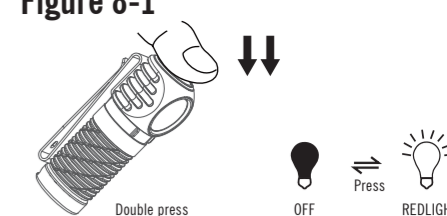

Figure 8-2

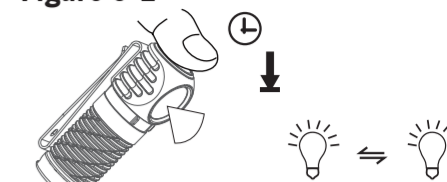

Figure 9

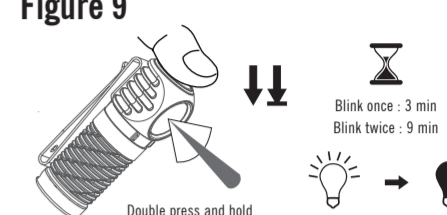

Figure 10-1

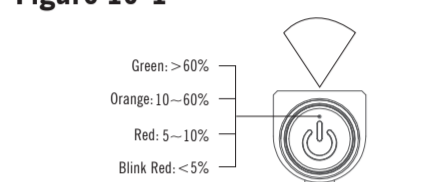

Figure 10-2

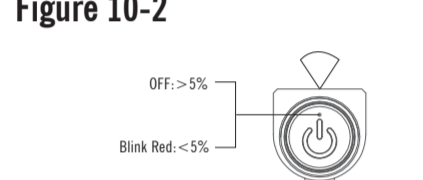

Figure 11

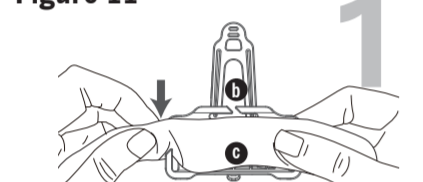
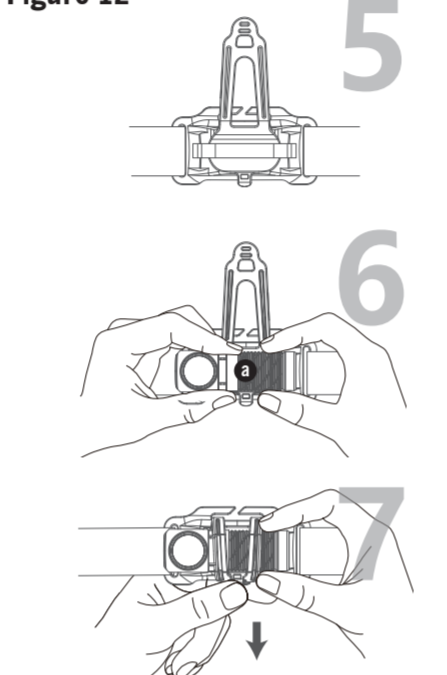

Figure 12



CONTENTS

Table listing contents in multiple languages: English, Chinese, Finnish, Norwegian, Swedish, Dutch, Polish, German, Hungarian, Russian, Spanish, Romanian, Portuguese, Ukrainian, Italian, Slovenian, and Thai.

(EN) English

Table listing contents in English: Multi-language dictionary, Product specification, Operating instructions, Charging, ON/OFF, Lockout/Unlock, Change brightness level, Turbo, Redlight, SOS mode, Battery Indicator, Normal mode, Moonlight mode, Turbo, Moonlight, Low, High, Blink once, Blink twice.

(NO) Norwegian

Table listing contents in Norwegian: Flerspråklig ordbok, Produktspesifikasjon, Bruksanvisning, Lading, PÅ/AV, Knapplås, Moonlight, Turbo, Endre lysstyrkenivå, Rødt lys, SOS-modus, Tidsinnstilling, Batterindikator, Normalmodus, SOS-modus, Feste hodelykten til stativet.

(SV) Swedish

Table listing contents in Swedish: Flerspråklig ordbok, Produktspesifikation, Bruksanvisning enligt nedan, Avlägsna skyddsplaten, Laddning, PÅ/AV, Knapplås, Moonlight, Turbo, För att ändra ljusstyrka, Rött ljus, SOS-läge, Tidsinställning, Batterindikator, Normal läge, Installation av pannband, Montering av lampöret till pannband.

(NL) Nederlands

Meertalig woordenboek, zie Table 3. 1. Productspecificatie, zie Table 1 en Table 2; 2. Gebruiksaanwijzing, zoals hieronder; 2.1 Verwijder de isolatiefilm (zie Figure 1); 2.2 Opladen (zie Figure 2); 2.3 AAN/AUIT (zie Figure 3); 2.4 AAN/AUIT (zie Figure 3); 2.5 Vergendelen/ontgrendelen (zie Figure 4); 2.6 Maanlichtmodus (zie Figure 5); 2.7 Turbo (zie Figure 6); 2.8 Helderheidsniveaus wijzigen (zie Figure 7); 2.9 Timer instellen (zie Figure 9); 2.10 Batterij-indicator: Normale modus; zie Figure 10-1; Maanlichtmodus (zie Figure 10-2); 2.11 De installatie van de hoofdband, zie Figure 11; 2.12 Het gebruik van de hoofdband, zie Figure 12.

(PL) Polska

Słownik wielojęzyczny, zob. Table 3. 1. Specyfikacja produktu, zobacz Table 1 i Table 2; 2. Instrukcja obsługi jak poniżej; 2.1 Usuń folię izolacyjną, zobacz Figure 1; 2.2 Ładowanie, zobacz Figure 2; 2.3 Włącz/wyłącz, zobacz Figure 3; 2.4 Blokowanie/odblokowanie, zobacz Figure 4; 2.5 Moonlight, zobacz Figure 5; 2.6 Turbo, zobacz Figure 6; 2.7 Zmiana poziomu jasności, zobacz Figure 7; 2.8 Swiatło czerwone, patrz obrazek 8-2; 2.9 Ustawienie timera, zobacz Figure 9; 2.10 Wykaznik baterii: tryb normalny, zobacz Figure 10-1; tryb Moonlight, zobacz Figure 10-2; 2.11 Instalacja opaski na głowę, patrz rysunek 11; 2.12 Używanie opaski na głowę, patrz obrazek 12.

(DE) Deutsch

Mehrsprachiges Wörterbuch, siehe Table 3. 1. Produktspezifikationen, siehe Table 1 und Table 2; 2. Bedienhinweise wie folgt; 2.1 Isolierfolie entfernen, siehe Figure 1; 2.2 Aufladen, siehe Figure 2; 2.3 EIN-/AUSSCHALTEN, siehe Figure 3; 2.4 Sperren/Entsperren, siehe Figure 4;

(HU) Magyarországi

Többnyelvű szótár, lásd Table 3. 1. Műszaki adatok, lásd Table 1. és Table 2; 2. Használati útmutató az alábbiakban; 2.1 Válassza el a szigetelő lapkát. Lásd Figure 1; 2.2 Töltés, lásd Figure 2; 2.3 BE/AV, lásd Figure 3; 2.4 Lezárási/blokkoló, lásd Figure 4; 2.5 Holdfény, lásd Figure 5; 2.6 Turbo, lásd Figure 6; 2.7 Fényerő megváltoztatása, lásd Figure 7; 2.8 Vörös fény, lásd Figure 8-1; SOS mód, lásd a 8-2. Ábrát; 2.9 Időtartó beállítása, lásd Figure 9; 2.10 Akkumulátor jelzése: Normál mód, lásd Figure 10-1; Holdfény mód, lásd Figure 10-2; 2.11 A fejpánt felszerelése, lásd a 11. ábrát; 2.12 A lámpatartó használata, lásd Figure 12.

(RU) Русский

Многоязычный словарь, смотрите Table 3. 1. Технические характеристики изделия см. Table 1 и 2; 2. Инструкция по эксплуатации, как указано ниже; 2.1 Снимите изоляционную пленку, см. Figure 1; 2.2 Зарядка, см. Figure 2; 2.3 ВКЛ/ВЫКЛ, см. Figure 3; 2.4 Блокировка/разблокировка, см. Figure 4; 2.5 Лунный свет, см. Figure 5; 2.6 Турбо, см. Figure 6; 2.7 Изменение уровня яркости, см. Figure 7; 2.8 Красный свет, см. Figure 8-1; Режим SOS, см. рисунок 8-2; 2.9 Установка таймера, см. Figure 9; 2.10 Индикатор заряда батареи: Обычный режим, см. Figure 10-1; Режим лунного света, см. Figure 10-2; 2.11 Установка налобного крепления, см. рисунок 11; 2.12 Крепление фонаря, см. на рисунке 12;

(ES) Español

Diccionario multilingüe, consulte la Tabla 3. 1. Consulte los detalles del producto en la Tabla 1 y la Tabla 2; 2. Instrucciones de manejo como se indica a continuación; 2.1 Retire el plástico de aislamiento. Consulte la Figura 1; 2.2 Cargando, Consulte la Figura 2; 2.3 Encendido / Apagado, Consulte la Figura 3; 2.4 Bloquear / Desbloquear, Consulte la Figura 4; 2.5 Modo de Luz de luna, Consulte la Figura 5; 2.6 Modo Turbo, Consulte la Figura 6; 2.7 Cambiar las potencias, Consulte la Figura 7; 2.8 Luz roja, Consulte la Figura 8-1; Modo SOS, Consulte la Figura 8-2; 2.9 Configurar un temporizador, Consulte la Figura 9; 2.10 Indicador de Batería: Modo normal, Consulte la Figura 10-1; Modo de luz de luna, Consulte la Figura 10-2; 2.11 Instalación de la banda del frontal, Consulte la Figura 11; 2.12 Uso de la banda elástica con soporte de silicona, Consulte la Figura 12.

(RO) Româneș

Dicționar multilingv, a se vedea Table 3. 1. Specificațiile produsului, vezi Table 1 și Table 2; 2. Instrucțiuni utilizare; 2.1 Îndepărtarea plasticului de siguranță, vezi Figure 1; 2.2 Încărcare, vezi Figure 2; 2.3 Porni/Opri, vezi Figure 3; 2.4 Blocare/Deblocare, vezi Figure 4; 2.5 Mod de veghe, vezi Figure 5; 2.6 TURBO, vezi Figure 6; 2.7 Schimbare nivel iluminare, vezi Figure 7; 2.8 Lumina roșie, vezi Figure 8-1; Modul SOS, vezi Figure 8-2; 2.9 Setarea timpului, vezi Figure 9; 2.10 Indicator baterie: Mod normal, vezi Figure 10-1; Mod de veghe, vezi Figure 10-2; 2.11 Instalarea benzii de cap, vezi Figure 11; 2.12 Folosirea benzii de cap, vezi Figure 12.

(UA) Ukrainian

Багатомовний словник див. Table 3; 1. Технічні характеристики продукту, див. Table 1 та Table 2; 2. Інструкція з використання наведена нижче; 2.1 Зняти ізоляційну плівку, див. Figure 1; 2.2 Зарядження, див. Figure 2; 2.3 Увімкнення/вимкнення, див. Figure 3; 2.4 Блокування/розблокування, див. Figure 4;

(JP) 日本語

多言語辞書はTable 3を参照してください。 製品仕様はTable 1およびTable 2を参照してください。 操作手順: 2.1 絶縁フィルムを取り外します。Figure 1を参照してください。 2.2 充電方法はFigure 2を参照してください。 2.3 オン/オフはFigure 3を参照してください。 2.4 ロックアウト/ロック解除はFigure 4を参照してください。 2.5 ムーンライトモードの切り替え方法はFigure 5を参照してください。 2.6 ターボモードの切り替え方法はFigure 6を参照してください。 2.7 輝度レベルの変更はFigure 7を参照してください。 2.8 レッドライトについては、Figure 8-1を参照してください。SOSモードについては、Figure 8-2を参照してください。 2.9 タイマーの設定はFigure 9を参照してください。 2.10 バッテリーインジケータ: ターボモード, Figure 10-1を参照してください; ムーンライトモード, Figure 10-2を参照してください。 2.11 ヘッドバンドの取り付けについては、Figure 11を参照してください。 2.12 ヘッドストラップの使用法については、Figure 12を参照してください。

(KR) 한국어

다언어 언어 책 단어를 확인하려면 Table 3을 참고하십시오. 1. 제품 사양 및 제형은 Table 1과 Table 2를 참고하십시오. 2. 작동 방법을 아래를 참고하십시오. 2.1 절연 필름을 제거하십시오. Figure 1 참조. 2.2 충전 방법, Figure 2 참조. 2.3 켜기/끄기, Figure 3 참조. 2.4 잠금 해제, Figure 4 참조. 2.5 모드 전환, Figure 5 참조. 2.6 터보 모드, Figure 6 참조. 2.7 밝기 조절, Figure 7 참조. 2.8 레드 라이트, Figure 8-1 참조. SOS 모드, Figure 8-2 참조. 2.9 타이머 설정, Figure 9 참조. 2.10 배터리 인디케이터: 일반 모드, Figure 10-1 참조. 플래시 모드, Figure 10-2 참조. 2.11 헤드밴드 장착, Figure 11 참조. 2.12 헤드 스트랩 사용, Figure 12 참조.

(TH) ไทย

พจนานุกรมหลายภาษา ดูที่ Table 3; 1. ข้อมูลผลิตภัณฑ์ ดูที่ Table 1 และ Table 2; 2. คำแนะนำการใช้งาน ดูที่ Table 3; 2.1 ถอดฟิล์มป้องกัน, ดูที่ Figure 1; 2.2 วิธีการชาร์จ, ดูที่ Figure 2; 2.3 เปิด/ปิด, ดูที่ Figure 3; 2.4 การล็อก/ปลดล็อก, ดูที่ Figure 4; 2.5 การเปลี่ยนโหมดไฟฉาย, ดูที่ Figure 5; 2.6 การปรับระดับความสว่าง, ดูที่ Figure 6; 2.7 ไฟสีแดง, ดูที่ Figure 8-1; โหมด SOS, ดูที่ Figure 8-2; 2.8 การตั้งค่าตัวจับเวลา, ดูที่ Figure 9; 2.9 ตัวชี้วัดแบตเตอรี่: โหมดปกติ, ดูที่ Figure 10-1; โหมดไฟฉาย, ดูที่ Figure 10-2; 2.10 การติดตั้งสายคาดศีรษะ, ดูที่ Figure 11; 2.11 วิธีการใช้สายคาดศีรษะ, ดูที่ Figure 12.

(FR) Français

Dictionnaire multi-langues, voir Table 3; 1. Caractéristiques du produit, voir Table 1 et Table 2; 2. Instructions d'utilisation ci-dessous; 2.1 Retirez le film isolant, voir Figure 1; 2.2 Chargement, voir Figure 2; 2.3 Allumage/Extinction, voir Figure 3; 2.4 Verrouillage/Déverrouillage, voir Figure 4; 2.5 Mode Luciole, voir Figure 5; 2.6 Mode Turbo, voir Figure 6; 2.7 Modifier le niveau de luminosité, voir Figure 7; 2.8 Éclairage rouge, veuillez vous référer à la Figure 8-1; Mode SOS, voir Figure 8-2; 2.9 Régler le minuteur, voir Figure 9; 2.10 Indicateur du niveau de batterie: Mode normal, voir Figure 10-1; Mode Luciole, voir Figure 10-2; 2.11 Installation du bandeau de la lampe frontale, voir Figure 11; 2.12 Fixation sur le support de la lampe frontale, veuillez vous référer à la Figure 12.

(IT) Italiano

Dizionario multilingue, consultare la Table 3. 1. Specifiche del prodotto, consultare la Table 1 e la Table 2; 2. Istruzioni per l'uso come di seguito; 2.1 Rimuovere la pellicola isolante, consultare la Figure 1; 2.2 Ricarica, consultare la Figure 2; 2.3 ON/OFF, consultare la Figure 3; 2.4 Blocco/Sblocco, consultare la Figure 4; 2.5 Modalità del Chiaro di Luna, consultare la Figure 5; 2.6 TURBO, consultare la 6;

Table 3 Multi-language dictionary

Table with 6 columns: EN, CN, FI, NO, SV, NL, PL, DE, HU, RU, ES, RO, UA, JP, KR, TH, FR, IT, SK, PT. Rows include modes like Moonlight, Low, Medium, High, Turbo, Redlight, Press, Double press, Press and hold, Blink once, Blink twice, SOS, etc.

Table 3 Multi-language dictionary

Table with 6 columns: EN, CN, FI, NO, SV, NL, PL, DE, HU, RU, ES, RO, UA, JP, KR, TH, FR, IT, SK, PT. Rows include modes like Moonlight, Low, Medium, High, Turbo, Redlight, Press, Double press, Press and hold, Blink once, Blink twice, SOS, etc.

Table 3 Multi-language dictionary

Table with 6 columns: EN, CN, FI, NO, SV, NL, PL, DE, HU, RU, ES, RO, UA, JP, KR, TH, FR, IT, SK, PT. Rows include modes like Moonlight, Low, Medium, High, Turbo, Redlight, Press, Double press, Press and hold, Blink once, Blink twice, SOS, etc.

WARRANTY

Within 30 days of purchase: Contact the original seller for repair or replacement. Within 5 years of purchase: Contact Olight for repair or replacement. Battery warranty: Olight offers a one-year warranty for all rechargeable batteries. MCC magnetic USB charging cable: One year. For any of the fragile or low-value fittings not covered above, like lanyards and clips, you can contact the post-sale within 30 days of the purchase, if it has any quality drawback or damage under normal use conditions. If such drawback or damage occurs after 30 days of the purchase or under abnormal use conditions, we will only offer conditional quality assurance as appropriate.

USA Customer Support

USA Customer Support: us@oightstore.com. Global Customer Support: customer-service@oightworld.com. Visit www.oightworld.com to see our complete product line of portable illumination tools. Dongguan Olight E-Commerce Technology Co., Ltd. 4th Floor, Building 4, Kegou Industrial Park, No 6 Zhongnan Road, Changan Town, Dongguan City, Guangdong, China. Made in China. CE, FC, UK, RoHS, Recycle, Energy Star logos. 3.4000.0529 B. 12, 06, 2022